

CSONKA JÁNOS JÁRMŰSZERELVÉNYGYÁRTÓ RÉSZLEG

Új gyártott termékek: kompresszorok, kenőolajsűrők, olajsűrő fejek,
kenőolajhűtő, pneumatikus kürt

Felújított termékek: kompresszorok, olajhűtők,

Pótalkatrészek: TK-200 kompresszor, TK-200L kompresszor

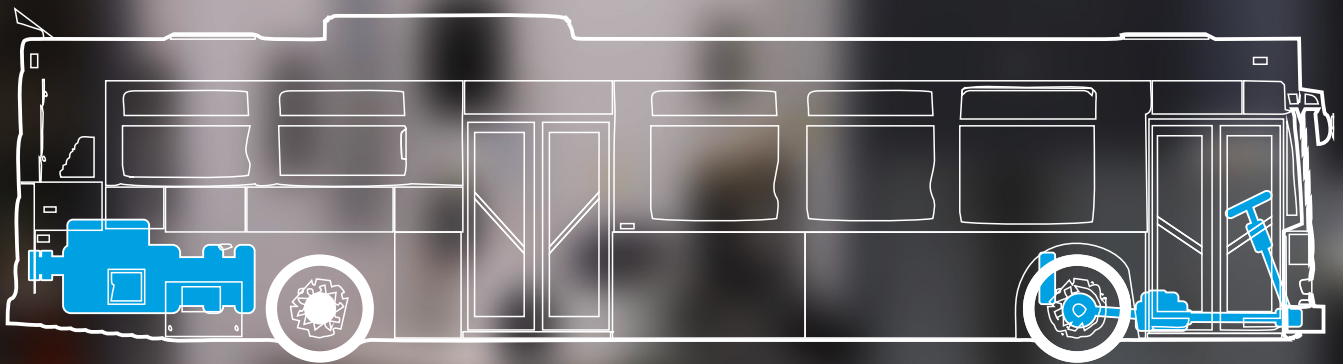

DRASPO.HU

TERMÉKKATALÓGUS

AUTÓBUSZOK, TEHERGÉPJÁRMŰVEK
HAJTÁSLÁNCAINAK, FŐDARABJAINAK
ÉS RÉSZEGYSÉGEINEK GYÁRTÁSA,
FELÚJÍTÁSA

DRASPO TEMPO
ÉVEINK AZ ÉRVEINK
CÉGCSOPORT

Kompresszorok

TK 200



TK 200L



TK 300L



TK 300LV



Gyártmány	TK 200	TK 200-L	TK 300L	TK300LV
Lökettérfogat cm ³	308	308	400	400
Névleges fordulát 1/min	2200	3000	3000	3000
Légszállítás liter/min	380	500	650	650
Teljesítményfelvétel kW	3,2	4,7	6,5	6,5
Rendelhet7 opciós kivitelek	61.260	61.304 61.314 61.324 61.329	60.354 60.356 60.360 60.361	60.370
Árjegyzékben megtalálható: 1. oldal				

Kenőolajsűrők



Olajáramlás mennyisége	OTTO motoroknál l/h	6000	6000
	DIESEL motoroknál l/h	2400-3600	2400-3600
Rendelhető opciós kivitel		70.011	70.021
Árjegyzékben megtalálható: 1.oldal			

Patronos kenőolajsűrő fejek



Rendelhető opciós kivitel	70.014	70.015
Árjegyzékben megtalálható: 1.oldal		

Kettős üzemanyagsűrő



Átfolyó mennyiség	l/h	90
Max. tápnyomás	bar	1,5
Rendelhető opciós kivitel		71.227
Árjegyzékben megtalálható: 1.oldal		

Kenőolajhűtők



Típus		Euro-1	Euro-2
Max.hőteljesítmény	MJ/h	105	105
Átfolyó olajmennyiség	m ³ /h	7	7
Átfolyó hűtővíz	m ³ /h	24	24
Rendelhető opciós kivitel		73.001	73.201
Árjegyzékben megtalálható: 1.oldal			

Pneumatikus kürt



Típus		370	600
Hangfrekvencia	Hz	370	600
Hangnyomás szint	dB	130	130
Levegő nyomás	bar	5-7	5-7
Rendelhető opciós kivitel		69.325	69.326
Árjegyzékben megtalálható: 2.oldal			

Szíjfeszítő



Tárcsaátmér.	mm	160
Horonyméret	mm	11
Rendelhető opciós kivitel		255.76.1333.000 435.06.1333.010
Árjegyzékben megtalálható: 2.oldal		

Rugóbak



Rendelhető opciós kivitelek	211.00-3314-001; 266-3103-023; 266.00-3314-002; 266.00-3314-002/T
Árjegyzékben megtalálható: 2.oldal	

Rugópersely







Rendelhető opciós kivitel	266.00-3702-001
Árjegyzékben megtalálható: 2.oldal	

Mozgatórúd



Rendelhető opciós kivitel	910.04-3740-000E;910.04-3740-000F
Árjegyzékben megtalálható: 2.oldal	

Kompresszorok

TK 200	
Rendelhető opciós kivitel	61.260
Árjegyzékben megtalálható: 3.oldal	
TK 200L	
Rendelhető opciós kivitel	61.304 61.314 61.324 61.329
Árjegyzékben megtalálható: 3.oldal	
TK 300L	
Rendelhető opciós kivitel	60.354 60.356 60.360 60.361
Árjegyzékben megtalálható: 3.oldal	
TK 300LV	
Rendelhető opciós kivitel	60.370 60.374
Árjegyzékben megtalálható: 3.oldal	

Olajhűtők, szivattyúk

Kenőolajhűtő Eu-1	
Rendelhető opciós kivitel	73.001
Árjegyzékben megtalálható: 3.oldal	
Kenőolajhűtő Eu-2	
Rendelhető opciós kivitel	73.201; 73.202
Árjegyzékben megtalálható: 3.oldal	
Jihosztroj szervoszivattyú	
Rendelhető opciós kivitel	U16-HR-04
Árjegyzékben megtalálható: 3.oldal	
ZIL szervoszivattyú	
Rendelhető opciós kivitel	ZIL-130
Árjegyzékben megtalálható: 3.oldal	
Nyomószivattyú	
Rendelhető opciós kivitel	3.05100-6807
Árjegyzékben megtalálható: 3.oldal	
Szívószivattyú	
Rendelhető opciós kivitel	3.05100-6804
Árjegyzékben megtalálható: 3.oldal	

61.260-0000 (TK-200) kompresszor

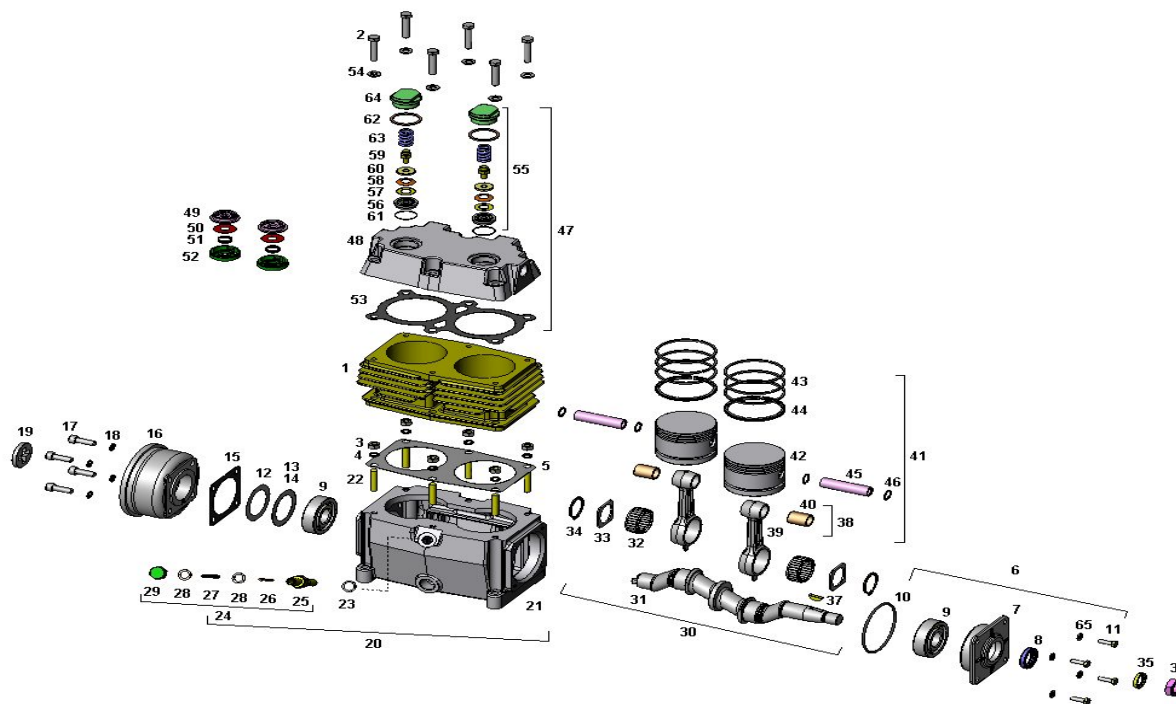

	Rajkszám	Megnevezés
1	60.250-0011	Hengerblokk
2	M8x40 MSZ 2461	Hlf. csavar
3	M8 MSZ 2260	Hatlapú anya
4	M8 MSZ 2665	Orros rugós alátét
5	60.250-0013	Tömítés
6	61.250-0020	Fedél, komplett
7	61.250-0021	Fedél
8	60.250-0022	Rugós tömitőgyűrű
9	60.250-0023	Mélyhornyú golyóscsapágy
10	61.250-0027	O-gyűrű
11	M6x20 MSZ 2463	Hlf. tm. csavar
12	60.250-0032	Hézagoló lemez 0,2 mm
13	60.250-0043	Hézagoló lemez 0,4 mm
14	60.250-0044	Hézagoló lemez 0,1 mm
15	60.250-0033	Tömítés
16	60.250-0035	Csatlakozó perem
17	M8x25 MSZ 2472	Belső kulcsny. csavar
18	60.250-0039	Tömitőgyűrű
19	60.250-0041	Menesztő tárcsa
20	61.250-1000	Forgattyúház, komplett
21	61.250-1001	Forgattyúház
22	60.250-1006	Ászokcsavar

	Rajkszám	Megnevezés
23	60.250-1008	Tömitőgyűrű
24	60.250-1010	Olajbevezető csavarzat, kpl.
25	60.250-1011	Olajozó szelep törzs
26	60.250-1012	Olajozó szelep
27	60.250-1013	Rugó
28	60.250-1015	Tömitőgyűrű
29	60.250-1016	Zárt anya
30	60.250-2000	Forg.teng. komplett
31	60.250-2001	Forgattyús tengely
32	60.250-2002	Kosaras tűgór.csap.
33	60.250-2003	Határoló lap
34	60.250-2004	Rögztítőgy.
35	18N MSZ 2665	Orros rugós alátét
36	M18x1,5 MSZ 2291	Hl. alacsony anya f. men.
37	60.250-2007	Íves retesz
38	60.250-2020	Hajtórúd, komplett
39	60.250-2021	Hajtórúd
40	60.250-2022	Persely
41	60.250-2030	Dug.kompl.
42	60.250-2031	Dugattyú
43	60.250-2033	Olajlevező dug.gy.
44	60.250-2034	Olajáter.d.gy.

	Rajkszám	Megnevezés
45	60.250-2035	Dugattyú csapszeg
46	60.250-2036	Rögztítőgyűrű
47	60.250-3000	Hengerfej, komp.
48	60.250-3001	Hengerfej
49	60.250-3003	Szívószelep ülék
50	60.250-3004	Szívószelep tányér
51	60.250-3005	Szívószelep rugó
52	60.250-3009	Szívószelep ház
53	60.250-3011	Tömítés
54	M8 MSZ 2210	Alátét
55	60.250-3020	Nyomószel. Komp.
56	60.250-3021	Nyomószelep törzs
57	60.250-3022	Nyomószelep tány.
58	60.250-3023	Nyomószelep rugó
59	60.250-3024	Összefogó csavar
60	60.250-3025	Rugótányér
61	60.250-3026	Tömitő alátét
62	60.250-3032	Tömitőgyűrű
63	60.250-3034	Rugó
64	60.250-3035	Szorítócsavar
65	M6 MSZ 2210	Alátét

Árjegyzékben megtalálható: 6-7.old.

61.324-0000 (TK-200L) kompresszor

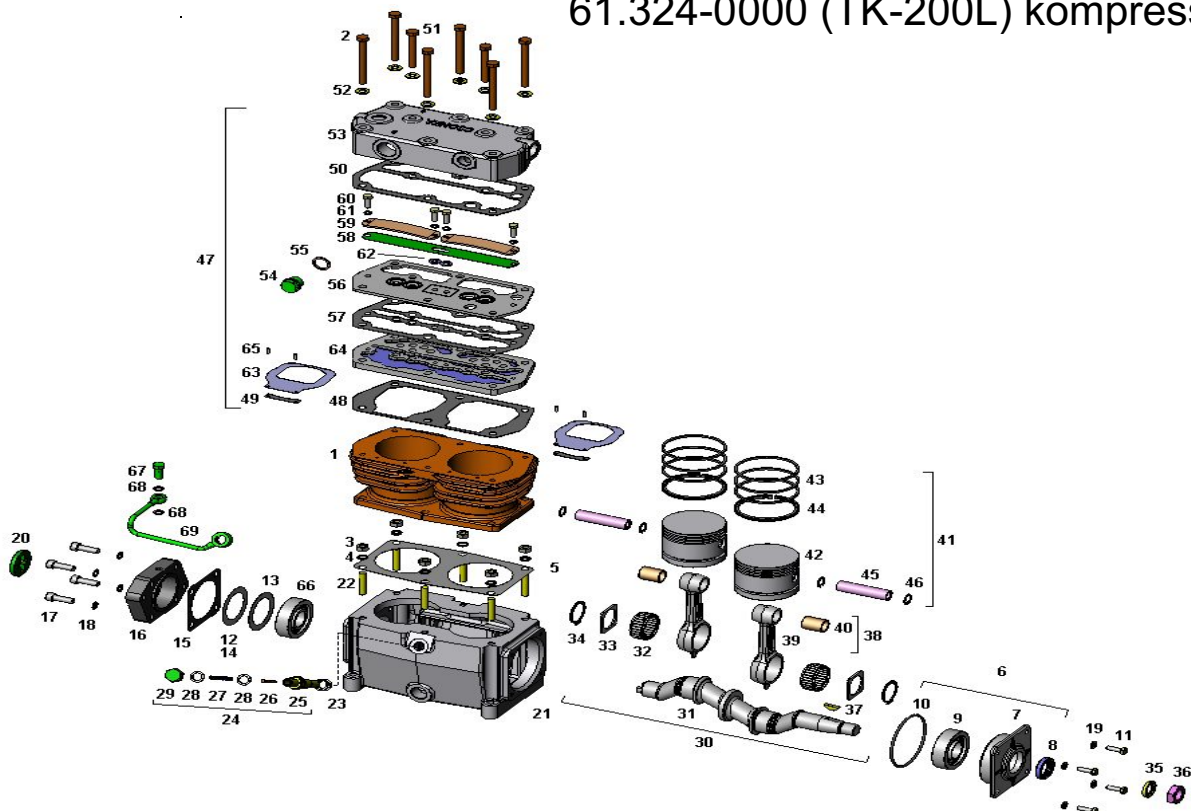

	Rajzszám	Megnevezés
1	61.301-0011	Hengerblokk
2	M8x80 MSZ 2461	Hlf. csavar
3	M8 MSZ 2255	Kislaptávú hatlapú anya
4	8K MSZ 2665	Orros rugós al.
5	61.304-0014	Tömítés
6	61.250-0020	Fedél, szerelt
7	61.250-0021	Fedél
8	60.250-0022	Rugós tömítőgyűrű
9	61.301-0023	Hengerg.csap.
10	61.250-0027	O-gyűrű
11	M6x20 MSZ 2463	Hlf. tm. csavar
12	60.250-0032	Hézagoló lemez 0,2 mm
13	60.250-0043	Hézagoló lemez 0,4 mm
14	60.250-0044	Hézagoló lemez 0,1 mm
15	60.250-0033	Tömítés
16	61.272-0036/01	Csatlakozó perem
17	M8x22 MSZ 2472	Belső kulcsny.csavar
18	61.324-0037	Tömítőgyűrű
19	M6 MSZ 2201	Alátét
20	60.250-0041/01	Menesztő tárcsa
21	61.260-1001/01	Forgattyúház
22	60.250-1006/02	Ászokcsavar
23	60.250-1008	Tömítőgyűrű

	Rajzszám	Megnevezés
24	61.272-1010	Olajozó szelep, szerelt
25	61.272-1011	Olajozó szelep törzs
26	60.250-1012/03	Olajozó szelep
27	61.272-1013	Rugó
28	60.250-1015	Tömítőgyűrű
29	60.250-1016/01	Zárt anya
30	60.250-2000	Forgattyús tengely szer.
31	60.250-2001	Forgattyús tengely
32	60.250-2002	Kosaras tég.csap
33	60.250-2003	Határoló lap
34	60.250-2004	Rögzítőgyűrű
35	18N MSZ 2665	Orros rug.alátét
36	M18x1,5 MSZ 2291	Hl. alacsony anya f. menettel
37	60.250-2007	Íves retesz
38	60.250-2020	Hajtórúd,szer.
39	60.250-2021	Hajtórúd
40	60.250-2022	Persely
41	60.250-2030	Dugattyú,szer.
42	60.250-2031/10	Dugattyú
43	60.250-2033	Olajleh. dug.gyűrű
44	60.250-2034	Olajáter.dug.gy.
45	60.250-2035	Dugattyú csapszeg
46	60.250-2036	Rögzítőgyűrű

	Rajzszám	Megnevezés
47	61.304-3000	Hengerfej, szerelt
48	61.304-3001	Hengertömb tömítés, felső
49	61.301-3002	Tömítés
50	61.301-3002	Hengerfej tömítés
51	M8x60 MSZ 2461	Hlf. csavar
52	M8 MSZ 2201	Alátét
53	61.301-3101	Hengerfej
54	61.304-3104	Zárócsavar M18x1,5
55	61.301-3105	Tömítőgyűrű
56	61.301-3201	Szelepülés, felső
57	61.301-3202	Tömítés
58	61.301-3203	Nyomólemez
59	61.301-3204	Szorítólemez
60	M6x18 MSZ 2463	Hlf. csavar
61	6K MSZ 2665	Rugós alátét
62	61.301-3207	Távtartó alátét
63	61.301-3208	Szívólemez
64	61.301-3211/01	Szelepülés, alsó
65	61.301-3212	Hasított illesztőszeg
66	61.301-0023	Hengergörgős csapágó
67	61.272-0045	Csökkötő csavar
68	A 8x12 Al MSZ 18716	Tömítőgyűrű
69	61.272-0050	Olajcső, teljes

Árjegyzékben megtalálható: 6-7.old.

A DRASPÓ CÉGCSOPORT SZERVEZETI FELÉPÍTÉSE

TULAJDONOS

• DRASPÓ-TEMPÓ AUTÓ ÉS SZOLGÁLTATÓ KFT.

SZÉKHELY: 2321 SZIGETBECSE, PETŐFI S.U.33.
TEL/FAX: 06-24-415-410
E-MAIL: AUTO@DRASPOTEMPO.HU

• BOSCH CAR SERVICE DIVÍZIÓ

TELEPHELY: 2321 SZIGETBECSE, PETŐFI S. U.33.
TEL.: 06-24-417-312
FAX:06-24-417-853
E-MAIL: SZERVIZ@DRASPOTEMPO.HU

• SZERVÓKORMÁNY ÉS FORGÁCSOLÓ DIVÍZIÓ

TELEPHELY: 2313 SZIGETSZENTMIKLÓS GYÁRTELEP
ÁTI- SZIGET IPARI PARK
TEL.: 06-24-538-400
FAX: 06-24-538-401
MOBIL: 06-30-521-1953
E-MAIL: DRASPOSZERVO@INVITEL.HU

• AUTÓBUSZ FŐDARAB- ÉS RÉSZEGYSÉGJAVÍTÓ RÉSZLEG

• CSONKA JÁNOS JÁRMŰSZERELVÉNYGYÁRTÓ RÉSZLEG

• AUTOKER GAMMA KFT.

TELEPHELY: 2313 SZIGETSZENTMIKLÓS GYÁRTELEP
ÁTI-SZIGET IPARI PARK
TEL.: 06-24-538-430
FAX:06-24-538-450
MOBIL: 06-30-520-3252
E-MAIL: RENDELES@AUTOKERKFT.HU

• CSEPEL AUTÓ IPARI TERMELŐ ÉS KERESKEDELMI KFT.

TELEPHELY: 2313 SZIGETSZENTMIKLÓS-GYÁRTELEP, ÁTI-SZIGET IPARI PARK
TEL.: 06-24-554-123
FAX: 06-24-406-226
MOBIL: 06-30-684-9204
E-MAIL: CSEPELAUTO@INVITEL.HU

MEGKÖZELÍTHETŐSÉG

Közúton az ország északi, keleti és nyugati részéről az M0-ás autótű szigetszentmikiűsi, vagy halásztelki leágazásánál letérve, az ország déli részéről érkeve az 51-es fűt szigethalmi leágazásánál letérve az ÁTI-Sziget Ipari Park területén található.

DRASPO

TEMPO

ÉVEINK AZ ÉRVEINK

DRASPO.HU

